



# Manuale di servizio Dell™ OptiPlex™ XE - Fattore di forma ridotto

[Interventi sui componenti del computer](#)  
[Rimozione e sostituzione di componenti](#)  
[Specifiche](#)  
[Diagnostica](#)  
[Programma di configurazione del sistema](#)  
[Struttura della scheda di sistema](#)

---

## Messaggi di N.B., Attenzione e Avvertenza

 **N.B.:** un messaggio di N.B. indica informazioni importanti che contribuiscono a migliorare l'utilizzo del computer.

 **ATTENZIONE:** un messaggio di **ATTENZIONE** indica la possibilità che si verifichi un danno all'hardware o una perdita di dati se non vengono seguite le istruzioni.

 **AVVERTENZA:** un messaggio di **AVVERTENZA** indica un potenziale rischio di danni materiali, lesioni personali o morte.

Se il computer acquistato è un Dell™ Serie n, gli eventuali riferimenti ai sistemi operativi Microsoft® Windows® contenuti in questo documento non sono applicabili.

---

Le informazioni contenute nel presente documento sono soggette a modifica senza preavviso.  
© 2010 Dell Inc. Tutti i diritti riservati.

È severamente vietata la riproduzione di questo materiale, con qualsiasi strumento, senza l'autorizzazione scritta di Dell Inc.

I marchi utilizzati in questo testo: *Dell*, il logo *DELL* e *OptiPlex* sono marchi commerciali di Dell Inc.; *Intel*, *Pentium*, *Celeron* e *Core* sono marchi commerciali o registrati di Intel Corporation; *Bluetooth* è un marchio registrato di Bluetooth SIG Inc. ed è utilizzato da Dell sotto licenza; *TouchStrip* è un marchio commerciale di Zvetco Biometrics, LLC; *Blu-ray Disc* è un marchio commerciale di Blu-ray Disc Association; *Microsoft*, *Windows*, *Windows Server*, *Windows Vista* e il logo del pulsante Start di Windows Vista sono marchi commerciali o registrati di Microsoft Corporation negli Stati Uniti e negli altri Paesi; *Adobe*, il logo *Adobe* e *Adobe Flash Player* sono marchi commerciali di Adobe Systems Incorporated; *Wi-Fi* è un marchio registrato di Wireless Ethernet Compatibility Alliance, Inc.

In questo documento possono essere utilizzati altri marchi e nomi commerciali che si riferiscono sia alle aziende che rivendicano tali marchi e nomi che ai relativi prodotti. Dell Inc. nega qualsiasi partecipazione di proprietà relativa a marchi e nomi commerciali diversi da quelli di sua proprietà.

Marzo 2010 Rev. A00

[Torna alla pagina Sommario](#)

## Programma di configurazione del sistema

Manuale di servizio Dell™ OptiPlex™ XE - Fattore di forma ridotto

- [Panoramica](#)
- [Opzioni del Programma di configurazione del sistema](#)
- [Avvio da una periferica USB](#)
- [Protezione della password](#)
- [Cancellazione delle password dimenticate](#)
- [Accesso al Programma di configurazione del sistema](#)
- [Sequenza di avvio](#)
- [Avvio da una periferica USB](#)
- [Impostazioni dei ponticelli](#)
- [Azzeramento delle impostazioni del CMOS](#)

---

### Panoramica

Utilizzare il Programma di configurazione del sistema per:

1. Modificare le informazioni di configurazione del sistema dopo aver aggiunto, modificato o rimosso eventuali componenti hardware dal computer
1. Impostare o modificare un'opzione selezionabile dall'utente, ad esempio la password dell'utente
1. Leggere la quantità corrente di memoria o impostare il tipo di disco rigido installato

Prima di utilizzare il Programma di configurazione del sistema, si consiglia di annotarne le impostazioni correnti per riferimento futuro.

 **ATTENZIONE:** la modifica di queste impostazioni è consigliabile solo agli utenti esperti. Alcune modifiche possono compromettere il funzionamento del computer.

---

### Accesso al Programma di configurazione del sistema

1. Accendere (o riavviare) il computer.
2. Quando si visualizza il logo DELL™, attendere che venga visualizzata la richiesta di premere F12.
3. Premere immediatamente <F12>. Viene visualizzato il **Menu di avvio**.
4. Premere i tasti freccia SU e GIÙ per selezionare il **Programma di configurazione del sistema**, quindi premere <Invio>.

 **N.B.:** il prompt F12 indica che la tastiera è stata inizializzata. Tale prompt può essere visualizzato molto rapidamente, quindi è necessario attenderne la visualizzazione e poi premere <F12>. Se si preme <F12> prima che sia richiesto, l'operazione non verrà eseguita.

5. Se si attende troppo a lungo e viene visualizzato il logo del sistema operativo, continuare ad attendere la visualizzazione del desktop di Microsoft® Windows®, quindi arrestare il sistema e riprovare.

### Schermata di configurazione del sistema

Le schermate di configurazione del sistema visualizzano le informazioni di configurazione correnti o modificabili per il computer. Le informazioni visualizzate sono suddivise in due aree: il menu e la finestra principale.

<p>Option List (Elenco opzioni): questo campo viene visualizzato sul lato sinistro della finestra del <b>Programma di configurazione del sistema</b>. Il campo è un elenco a scorrimento contenente le funzioni per la configurazione del computer, tra cui quelle per l'hardware installato, il risparmio energetico e le funzioni di sicurezza.</p>	<p>Option Field (Campo opzioni): questo campo contiene le informazioni relative a ciascuna <b>opzione</b>. In questo campo è possibile visualizzare le impostazioni correnti e modificarle.</p> <p>Utilizzare il tasto Tab e i tasti freccia SU e GIÙ della tastiera per spostarsi oppure fare clic per spostarsi con il mouse.</p>
---	---

---

### Opzioni del Programma di configurazione del sistema

 **N.B.:** a seconda del computer e delle periferiche installate, le opzioni e le impostazioni elencate in questa sezione potrebbero non essere disponibili o non essere visualizzate esattamente come indicato.

General (Informazioni generali)

Scheda di sistema	<p>Visualizza le informazioni seguenti:</p> <ul style="list-style-type: none"> <li>1 System information (Informazioni sul sistema) visualizza i valori relativi a <b>BIOS Info</b> (le informazioni sul BIOS), <b>System Info</b> (le informazioni sul sistema) e <b>Service Tag</b> (il Codice di servizio).</li> <li>1 Memory information (Informazioni sulla memoria) visualizza i valori relativi a <b>Installed Memory</b> (la memoria installata), <b>Usable Memory</b> (la memoria utilizzabile), <b>Memory Speed</b> (la velocità della memoria), <b>Memory Channel Mode</b> (la modalità del canale di memoria) e una descrizione della <b>Memory Technology</b> (tecnologia della memoria).</li> <li>1 Processor information (Informazioni sul processore) elenca <b>Processor Type</b> (il tipo di processore), <b>Processor Speed</b> (la velocità del processore), <b>Processor Bus Speed</b> (la velocità del bus del processore), <b>Processor L2 cache</b> (la memoria cache di secondo livello), <b>Processor ID</b> (l'ID del processore).</li> <li>1 PCI information (Informazioni su PCI) visualizza gli slot disponibili sulla scheda di sistema.</li> </ul>
Date/Time (Data/Ora)	Visualizza la data e l'ora di sistema. Le modifiche apportate alla data e all'ora di sistema vengono applicate immediatamente.
Boot Sequence (Sequenza di avvio)	Specifica l'ordine in cui il computer tenta di rilevare un sistema operativo dai dispositivi specificati nell'elenco.

Drives (Unità)	
Diskette drive (Unità dischetto)	<p>Attiva o disattiva il connettore dell'unità del disco floppy posizionato sulla scheda di sistema.</p> <ul style="list-style-type: none"> <li>1 <b>Disable (Disabilita)</b></li> <li>1 <b>Enable (Abilita)</b></li> </ul>
SATA Operation (Funzionamento SATA)	<p>Configura la modalità di funzionamento del controller del disco rigido integrato nel modo seguente:</p> <ul style="list-style-type: none"> <li>1 <b>RAID Autodetect/AHCI</b> (per impostazione predefinita)</li> <li>1 <b>RAID Autodetect/ATA</b></li> <li>1 <b>RAID On/ATA</b></li> <li>1 <b>Legacy</b></li> </ul>
S.M.A.R.T. Reporting (Report S.M.A.R.T.)	<p>Abilita o disabilita la generazione di report sugli errori delle unità integrate durante l'avvio del sistema.</p> <p>Questa opzione è disabilitata per impostazione predefinita.</p>
Drives (Unità)	Abilita o disabilita le unità SATA o ATA collegate alla scheda di sistema.

System Configuration (Configurazione del sistema)	
Integrated NIC (NIC integrata)	Abilita o disabilita la scheda di rete integrata. Le impostazioni disponibili sono:
Integrated NIC 2 (NIC 2 integrata)	<ul style="list-style-type: none"> <li>1 <b>Enable</b> (Abilita, impostazione predefinita)</li> <li>1 <b>Disable (Disabilita)</b></li> <li>1 <b>Enable with PXE (Abilita con PXE)</b></li> </ul>
USB Controller (Controller USB)	<p>Attiva o disattiva il controller USB integrato. Le impostazioni disponibili sono:</p> <ul style="list-style-type: none"> <li>1 <b>Enable</b> (Abilita, impostazione predefinita)</li> <li>1 <b>Disable (Disabilita)</b></li> <li>1 <b>No boot (Nessun avvio)</b></li> </ul>
Serial Port #1 (Porta seriale n. 1)	<p>Identifica e definisce le impostazioni della porta seriale. Le impostazioni disponibili sono:</p> <ul style="list-style-type: none"> <li>1 <b>Disable (Disabilita)</b></li> <li>1 <b>Auto</b> (Automatico, impostazione predefinita)</li> <li>1 <b>COM1</b></li> <li>1 <b>COM3</b></li> </ul> <p><b>N.B.:</b> Auto, l'impostazione predefinita, configura automaticamente un connettore per una particolare configurazione (COM1 o COM3).</p>
Serial Port #2 (Porta seriale n. 2)	
Dispositivi vari	<p>Abilita o disabilita i seguenti dispositivi integrati:</p> <ul style="list-style-type: none"> <li>1 <b>Front USB (USB anteriore)</b></li> <li>1 <b>Rear Dual USB (Dual USB posteriore)</b> (sotto NIC1 e USB autoalimentato)</li> <li>1 <b>Rear Dual USB (Dual USB posteriore)</b> (sotto NIC2 e USB autoalimentato)</li> <li>1 <b>PCI slots (slot PCI)</b></li> <li>1 <b>Audio</b></li> <li>1 <b>WiFi NIC slot (Slot per NIC WiFi)</b></li> </ul>

Video	
Primary Video (Video principale)	<p>Specifica il controller video primario quando sul computer sono presenti due controller video.</p> <ul style="list-style-type: none"> <li>1 <b>Auto</b> (Automatico, impostazione predefinita)</li> <li>1 <b>Onboard/PEG (Integrato/PEG)</b></li> </ul>

Performance (Prestazioni)	
Multi Core Support (Supporto multi-core)	Specifica se uno o tutti i core del processore vengono abilitati.

	<b>N.B.:</b> le prestazioni di alcune applicazioni migliorano con l'aggiunta di core supplementari.
Intel® SpeedStep™	Abilita o disabilita la modalità Intel SpeedStep. Questa opzione è disabilitata per impostazione predefinita.
C States Control	Attiva o disattiva stati di sospensione aggiuntivi del processore. Questa opzione è disabilitata per impostazione predefinita.
Limit CPUID Value (Limita valore CPUID)	Abilita o disabilita il limite CPUID. Questa opzione è disabilitata per impostazione predefinita.

Virtualization Support (Supporto di virtualizzazione)	
Virtualizzazione	Attiva o disattiva la tecnologia Intel® Virtualization. Questa opzione è disabilitata per impostazione predefinita.
VT for Direct I/O (VT per I/O diretto)	Abilita o disabilita l'utilizzo da parte di Virtual Machine Monitor (VMM) delle funzionalità hardware aggiuntive fornite dalla tecnologia Intel Virtualization per l'I/O diretto. Questa opzione è disabilitata per impostazione predefinita.

Security (Sicurezza)	
Administrative Password (Password dell'amministratore)	Limita l'accesso al programma di configurazione del sistema nello stesso modo in cui l'opzione <b>System Password</b> (Password di sistema) limita l'accesso al computer. Questa opzione non è impostata in modo predefinito.
System Password (Password di sistema)	Visualizza lo stato attuale della funzione di sicurezza della password del sistema e consente di assegnare e verificare una nuova password per il sistema. Questa opzione non è impostata in modo predefinito.
Password Changes (Modifiche password)	Abilita o disabilita la modifica da parte dell'utente della password del sistema senza la password di amministratore. Questa opzione è abilitata per impostazione predefinita.
CPU XD Support (Supporto XD della CPU)	Abilita o disabilita la modalità esecuzione disattivata del processore. Questa opzione è abilitata per impostazione predefinita.
Computrace(R)	Abilita o disabilita il servizio Computrace® opzionale progettato per la gestione delle risorse. Le impostazioni disponibili sono: <ul style="list-style-type: none"> <li>1 Deactivate (Disattiva, impostazione predefinita)</li> <li>1 Disable (Disabilita)</li> <li>1 Activate (Attiva)</li> </ul>
SATA-0 Password (Password SATA-0) SATA-1 Password (Password SATA-1)	Visualizza lo stato corrente della password impostata per il disco rigido collegato al connettore SATA-0 della scheda di sistema. È anche possibile impostare una nuova password. Questa opzione non è impostata in modo predefinito. <b>N.B.:</b> il programma di configurazione del sistema visualizza una password per ognuno dei dischi rigidi collegati alla scheda di sistema.

Power Management (Gestione del risparmio di energia)	
AC Recovery (Ripristino c.a.)	Determina la risposta del sistema al ritorno dell'alimentazione c.a. dopo una perdita di alimentazione. Le impostazioni disponibili sono: <ul style="list-style-type: none"> <li>1 Power Off (Spento, impostazione predefinito)</li> <li>1 Power On (Acceso)</li> <li>1 Last State (Ultimo stato)</li> </ul>
Auto On Time (Ora accensione automatica)	Imposta l'ora per l'accensione automatica del computer. L'ora è calcolata nel formato di 12 ore standard (ore:minuti:secondi). L'ora dell'avvio può essere modificata digitando i valori nei campi relativi all'ora e all'indicazione AM/PM. <b>N.B.:</b> questa funzione non viene applicata se si spegne il computer utilizzando una presa multipla o un limitatore di sovratensione o se l'opzione <b>Auto Power On</b> (Accensione automatica) è impostata su <b>disabled</b> (disabilitata).
Low Power Mode (Modalità basso consumo)	Abilita o disabilita la modalità di basso consumo. Questa opzione è disabilitata per impostazione predefinita.

	<b>N.B.:</b> quando la modalità di consumo bassa è abilitata, la scheda di rete integrata viene disabilitata.
Remote Wakeup (Attivazione remota)	Consente di accendere il sistema quando un controller di un'interfaccia di rete riceve un segnale di attivazione. <b>È possibile impostare l'attivazione remota scegliendo tra:</b> <ul style="list-style-type: none"> <li>  <b>Disable</b> (Disabilita, impostazione predefinita)</li> <li>  <b>Enable (Abilita)</b></li> <li>  <b>Enable with Boot NIC (Abilita con NIC di avvio)</b></li> </ul>
Suspend Mode (Modalità di sospensione)	Imposta la modalità di sospensione (risparmio energia) su: <ul style="list-style-type: none"> <li>  <b>S1</b></li> <li>  <b>S3</b> (impostazione predefinita)</li> </ul>
Fan Control Override (Ignora controllo ventola)	Controlla la velocità della ventola di sistema.  <b>N.B.:</b> quando è abilitata, la ventola funziona alla velocità massima.

<b>Maintenance (Manutenzione)</b>	
Service Tag (Codice di servizio)	Visualizza il codice di servizio del computer.
System Management (Gestione del sistema)	Abilita o disabilita la gestione del sistema. <ul style="list-style-type: none"> <li>  <b>Disable (Disabilita)</b></li> <li>  <b>DASH/ASF 2.0</b></li> </ul>
Asset Tag (Codice di asset)	Consente di creare un codice di asset del sistema, se non è già impostato. Questa opzione non è impostata in modo predefinito.
SERR Messages (Messaggi SERR)	Controlla il meccanismo SERR Message.  Questa opzione è abilitata per impostazione predefinita.  Alcune schede grafiche richiedono la disattivazione del meccanismo SERR Message.
Watchdog Timer Support (Supporto Watchdog Timer)	Attiva o disattiva il supporto Watchdog.

<b>Post Behavior (Comportamento POST)</b>	
Fast Boot (Avvio rapido)	Se l'opzione è abilitata (impostazione predefinita), l'avvio del computer risulta più rapido poiché vengono ignorate determinate configurazioni e verifiche.
NumLock LED (LED BlocNum)	Abilita o disabilita la funzione NumLock (BlocNum) all'avvio del computer.  Se abilitata, attiva le funzioni numeriche e matematiche riprodotte sulla parte superiore di ogni tasto. Se disabilitata, attiva le funzioni di controllo del cursore riprodotte sulla parte inferiore di ogni tasto.
POST Hotkeys (Tasti rapidi POST)	Consente di specificare i tasti funzione da visualizzare sullo schermo all'avvio del computer. <ul style="list-style-type: none"> <li>  <b>Enable F2 = Setup</b> (Abilita F2 = Programma di configurazione del sistema, abilitata per impostazione predefinita)</li> <li>  <b>Enable F12 = Boot menu</b> (Abilita F2 = Menu di avvio, abilitata per impostazione predefinita)</li> </ul>
Keyboard Errors (Errori della tastiera)	Abilita o disabilita i report sugli errori della tastiera all'avvio del computer.  Questa opzione è abilitata per impostazione predefinita.

<b>System Logs (Registri di sistema)</b>	
BIOS Events (Eventi BIOS)	Visualizza il registro eventi di sistema e offre le impostazioni seguenti: <ul style="list-style-type: none"> <li>  <b>Clear Log (Cancella registro)</b></li> <li>  <b>Mark all Entries (Contrassegna tutte le voci)</b></li> </ul>

## Sequenza di avvio

Questa funzionalità consente di modificare le proprietà della sequenza di avvio dei dispositivi.

## Impostazioni delle opzioni

- | **Onboard or USB Floppy Drive** (Unità disco floppy integrata o USB): tentativo di avvio del computer dall'unità disco floppy.
- | **Onboard SATA Hard Drive** (Disco rigido SATA integrato): tentativo di avvio del computer dal disco rigido.
- | **USB Device** (Dispositivo UDB): tentativo di avvio del computer da un dispositivo rimovibile, come ad esempio una chiavetta USB.

1. **CD/DVD:** tentativo di avvio del computer dall'unità CD.

## Modifica della sequenza di avvio per l'avvio corrente

È possibile utilizzare questa funzione per riavviare il computer utilizzando una periferica USB, ad esempio un'unità disco floppy, una chiave di memoria o un'unità ottica.

1. Se si avvia utilizzando un dispositivo USB, collegare quest'ultimo a un connettore USB.
2. Accendere (o riavviare) il computer.
3. Quando nell'angolo superiore destro dello schermo viene visualizzato il messaggio **F12 = Boot Menu** (F12 = Menu di avvio), premere <F12>.

Se si attende troppo a lungo e viene visualizzato il logo del sistema operativo, attendere la visualizzazione del desktop di Microsoft Windows, quindi arrestare il sistema e riprovare.

4. Viene visualizzata la schermata **Boot Menu** (Menu di avvio), che elenca i dispositivi di avvio disponibili.
5. Utilizzare i tasti freccia per selezionare il dispositivo appropriato (solo per l'avvio corrente).

 **N.B.:** per eseguire l'avvio da una periferica USB, è necessario che tale periferica sia avviabile. Per determinare tale condizione, consultare la documentazione fornita con la periferica.

## Modifica della sequenza di avvio per gli avvii successivi

1. Accedere al programma di configurazione del sistema (vedere [Accesso alla configurazione del sistema](#)).
2. Fare clic per espandere **General** (Informazioni generali), quindi fare clic su **Boot Sequence** (Sequenza di avvio).
3. Evidenziare il dispositivo desiderato nell'elenco di dispositivi sulla destra e selezionare i pulsanti freccia Su e Giù per spostare l'elemento da modificare.
4. Fare clic su **Apply** (Applica) per salvare le modifiche, quindi selezionare **Exit** (Esci) per uscire dalla configurazione del sistema e ripristinare il processo di avvio.

---

## Avvio da una periferica USB

 **N.B.:** per eseguire l'avvio da una periferica USB, è necessario che tale periferica sia avviabile. Per determinare se la periferica è avviabile, consultare la documentazione della periferica.

## Periferica di memoria

1. Collegare la periferica di memoria alla porta USB e riavviare il computer.
2. Quando nell'angolo superiore destro dello schermo viene visualizzato il messaggio **F12 = Boot Menu** (F12 = Menu di avvio), premere <F12>.  
Il BIOS rileva la periferica e aggiunge l'opzione dei dispositivi USB nel menu di avvio.
3. Dal menu di avvio, selezionare il numero visualizzato accanto alla periferica USB.

L'avvio del computer verrà eseguito dalla periferica USB.

## Unità floppy

1. Nella configurazione del sistema, attivare l'opzione **Diskette Drive** (Unità dischetto) affinché supporti le unità floppy USB.
2. Salvare e uscire del programma di configurazione del sistema.
3. Collegare l'unità disco floppy USB, inserire un dischetto avviabile, quindi riavviare il computer.

---

## Protezione della password

 **ATTENZIONE:** anche se l'utilizzo di password consente di proteggere i dati presenti sul computer, non costituisce un metodo infallibile. Se per i dati si richiede un livello di protezione superiore, è responsabilità dell'utente ottenere e utilizzare forme di protezione aggiuntive, quali programmi di criptaggio dei dati.

## System Password (Password di sistema)

 **ATTENZIONE:** se ci si allontana dal computer senza spegnerlo e non è stata impostata una password di sistema oppure se non si protegge il computer con un dispositivo di bloccaggio, consentendo così a chiunque di disattivare la password modificando l'impostazione di un ponticello, chiunque potrà accedere ai dati memorizzati sul disco rigido.

### Impostazioni delle opzioni

Non è possibile modificare o immettere una nuova password di sistema se è visualizzata una delle due seguenti impostazioni:

- 1 **Set (Impostata):** è assegnata una password del sistema.
- 1 **Disabled (Disattivata):** la password è disattivata tramite l'impostazione di un ponticello sulla scheda di sistema.

È possibile assegnare una password di sistema solo se è visualizzata la seguente impostazione:

- 1 **Not Set (Non impostata):** nessuna password del sistema è assegnata e il ponticello della password sulla scheda di sistema si trova nella posizione attivata (l'impostazione predefinita).

### Assegnazione di una password di sistema

Per uscire senza assegnare una password di sistema, premere <Esc> in qualsiasi momento (prima di premere il pulsante **OK** al punto 4).

1. Accedere al programma di configurazione del sistema (vedere [Accesso alla configurazione del sistema](#)).
2. Selezionare **System Password** (Password di sistema) e verificare che l'impostazione di **Password Status** (Stato password) sia **Not Set** (Non impostata).
3. Digitare la nuova password del sistema.

È possibile specificare fino a 32 caratteri. Per cancellare un carattere quando si immette la password, premere il tasto <Backspace>. La password non distingue tra maiuscole e minuscole.

Determinate combinazioni di tasti non sono valide. Se si immette una di queste combinazioni non valide, l'altoparlante emette un segnale acustico.

Man mano che si digita ciascun carattere (o la barra spaziatrice per lo spazio), nel campo viene visualizzato un carattere riempitivo.

4. Digitare una seconda volta la nuova password per confermarla, quindi premere il pulsante **OK**.

L'impostazione della password cambia in **Set** (Impostata).

### Immissione della password di sistema

All'avvio o riavvio del sistema viene visualizzato il seguente messaggio.

Se **Password Status** (Stato password) è impostato su **Locked** (Bloccata):

```
Type the password and press <Enter>. (Digitare la password e premere Invio.)
```

Se è stata impostata una password dell'amministratore, il computer accetta tale password come password di sistema alternativa.

Se si immette una password di sistema sbagliata o incompleta, verrà visualizzato il seguente messaggio:

```
** Incorrect password.** (Password non corretta.)
```

Se viene nuovamente digitata una password di sistema non corretta o incompleta, verrà visualizzato lo stesso messaggio. La terza e le successive volte in cui si immette una password di sistema non corretta o incompleta, verrà visualizzato il seguente messaggio:

```
** Incorrect password.** (Password non corretta.)  
Number of unsuccessful password attempts: 3 (Numero di tentativi per password non riusciti: 3)  
System halted! Must power down (Sistema arrestato! Deve essere spento.)
```

Anche se il computer viene spento e riacceso, il precedente messaggio viene visualizzato ogni volta che si immette una password di sistema non corretta o incompleta.

 **N.B.:** per proteggere ulteriormente il computer da modifiche non autorizzate, è possibile usare **Password Status** (Stato password) in combinazione con **System Password** (Password di sistema) e **Admin Password** (Password dell'amministratore).

## Eliminazione o modifica di una password del sistema esistente

1. Accedere al programma di configurazione del sistema (vedere [Accesso alla configurazione del sistema](#)).
2. Selezionare **Security** (Sicurezza)→ **System Password** (Password di sistema) e premere <Invio>.
3. Quando è richiesta, digitare la password del sistema.
4. Premere <Invio> due volte per cancellare la password della configurazione esistente. L'impostazione cambia in **Not Set** (Non impostata).  
L'impostazione **Not Set** (Non impostata) indica che la password del sistema è stata eliminata. Se **Not Set** (Non impostata) non viene visualizzato, premere <Alt> per riavviare il sistema, quindi ripetere i punti 3 e 4.
5. Per assegnare la nuova password, seguire la procedura descritta in [Assegnazione di una password del sistema](#).
6. Uscire dalla configurazione del sistema.

## Password dell'amministratore

### Impostazioni delle opzioni

Non è possibile modificare o immettere una nuova password dell'amministratore se è visualizzata una delle due seguenti opzioni:

- 1 **Set** (Impostata): è assegnata una password dell'amministratore.
- 1 **Disabled** (Disattivata): la password dell'amministratore è disattivata tramite l'impostazione di un ponticello sulla scheda di sistema.

È possibile assegnare una password dell'amministratore solo se è visualizzata la seguente opzione:

- 1 **Not Set** (Non impostata): nessuna password dell'amministratore è assegnata e il ponticello della password sulla scheda di sistema si trova nella posizione attivata (l'impostazione predefinita).

### Assegnazione della password dell'amministratore

La password dell'amministratore può essere uguale alla password di sistema.

 **N.B.:** se le due password sono diverse, è possibile specificare la password dell'amministratore come alternativa alla password di sistema, ma non è possibile usare la password del sistema al posto della password dell'amministratore.

1. Accedere alla configurazione del sistema (vedere [Accesso alla configurazione del sistema](#)) e verificare che l'opzione **Admin Password** (Password dell'amministratore) sia impostata su **Not Set** (Non impostata).
2. Selezionare **Admin Password** (Password dell'amministratore) e premere <Invio>.
3. Digitare la nuova password dell'amministratore.

È possibile specificare fino a 32 caratteri. Per cancellare un carattere quando si immette la password, premere il tasto <Backspace>. La password non distingue tra maiuscole e minuscole.

Determinate combinazioni di tasti non sono valide. Se si immette una di queste combinazioni non valide, l'altoparlante emette un segnale acustico.

Man mano che si digita ciascun carattere (o la barra spaziatrice per lo spazio), nel campo viene visualizzato un carattere riempitivo.

4. Digitare una seconda volta la nuova password per confermarla, quindi premere il pulsante **OK**. L'impostazione della password cambia in **Set** (Impostata).
5. Uscire dalla configurazione del sistema.

Le modifiche all'opzione **Admin Password** (Password dell'amministratore) diventano effettive immediatamente, senza che sia necessario riavviare il computer.

### Funzionamento del computer quando è attivata la password dell'amministratore

Quando si accede alla configurazione del sistema, l'opzione **Admin Password** (Password dell'amministratore) è evidenziata e viene richiesto di immettere la password.

Se non viene immessa la password corretta, sarà possibile visualizzare ma non modificare le opzioni di installazione del sistema.



**N.B.:** per proteggere la password del sistema da modifiche non autorizzate, è possibile usare **Password Status** (Stato password) in combinazione con **Admin Password** (Password dell'amministratore).

## Eliminazione o modifica di una password dell'amministratore esistente

Per modificare una password dell'amministratore esistente è necessario conoscerla.

1. Accedere al programma di configurazione del sistema (vedere [Accesso alla configurazione del sistema](#)).
2. Quando richiesto, digitare la password dell'amministratore.
3. Evidenziare **Admin Password** (Password dell'amministratore), quindi premere il tasto freccia sinistra o destra per eliminare la password dell'amministratore esistente.

L'impostazione cambia in **Not Set** (Non impostata).

Per assegnare una nuova password dell'amministratore, seguire la procedura descritta in [Assegnazione di una password dell'amministratore](#).

4. Uscire dalla configurazione del sistema.

## Disattivazione di una password dimenticata e impostazione di una nuova password

Per reimpostare la password di sistema o dell'amministratore, vedere [Cancellazione delle password dimenticate](#).

## Impostazioni dei ponticelli

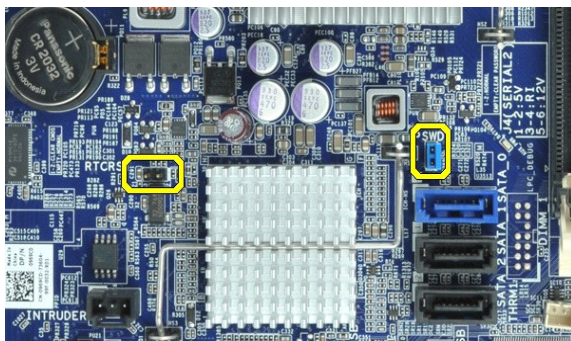

Ponticello	Impostazione	Descrizione
PSWD		La funzionalità della password è attivata (impostazione predefinita).
		La funzionalità delle password è disattivata.
RTCRST		L'orologio in tempo reale non è stato reimpostato.
		L'orologio in tempo reale è in corso di ripristino (collegato temporaneamente mediante ponticello).
collegato mediante ponticello     non collegato mediante ponticello		

## Cancellazione delle password dimenticate

**AVVERTENZA:** prima di effettuare interventi sui componenti interni del computer, leggere le informazioni sulla sicurezza fornite con il computer. Per ulteriori informazioni sulle procedure consigliate, consultare l'home page sulla conformità alle normative all'indirizzo Web [www.dell.com/regulatory\\_compliance](http://www.dell.com/regulatory_compliance).

**ATTENZIONE:** la seguente procedura cancella sia la password di sistema sia quella dell'amministratore.

1. Seguire le procedure descritte in [Prima di effettuare interventi sui componenti interni del computer](#).

2. Rimuovere il coperchio del computer.
3. Individuare il ponticello di ripristino della password a 2 piedini (PSWD) sulla scheda di sistema e rimuovere il ponticello per cancellare la password. Vedere [Protezione della password](#).
4. Rimontare la [copertura](#) del computer.
5. Collegare il computer e il monitor alle prese elettriche e accenderli.
6. Dopo la visualizzazione del desktop di Microsoft® Windows®, spegnere il computer.
7. Spegnerne il monitor e scollegarlo dalla presa elettrica.
8. Scollegare il cavo di alimentazione del computer dalla presa elettrica, quindi premere il pulsante di accensione per mettere a terra la scheda di sistema.
9. Aprire la copertura del computer.
10. Individuare il ponticello di ripristino della password a 2 piedini sulla scheda di sistema e rimuovere il ponticello per riabilitare la funzione della password.
11. Rimontare la [copertura](#) del computer.

 **ATTENZIONE:** per connettere un cavo di rete, prima inserire il cavo nello spinotto di rete a muro, poi collegarlo al computer.

12. Collegare il computer e le periferiche alle prese elettriche e accenderli.

 **N.B.:** questa procedura attiva la funzionalità della password. Quando si accede alla configurazione del sistema (vedere [Accesso alla configurazione del sistema](#)), entrambe le opzioni per le password dell'amministratore e di sistema risultano impostate su **Not Set**, il che significa che la funzione delle password è attiva ma non è stata assegnata alcuna password.

13. Assegnare una nuova password di sistema e/o dell'amministratore.
- 

## Azzeramento delle impostazioni del CMOS

 **AVVERTENZA:** prima di effettuare interventi sui componenti interni del computer, leggere le informazioni sulla sicurezza fornite con il computer. Per ulteriori informazioni sulle procedure consigliate, consultare l'home page sulla conformità alle normative all'indirizzo Web [www.dell.com/regulatory\\_compliance](http://www.dell.com/regulatory_compliance).

1. Seguire le procedure descritte in [Prima di effettuare interventi sui componenti interni del computer](#).
2. Rimuovere la [copertura](#).
3. Reimpostare le impostazioni attuali del CMOS:
  - a. Individuare i ponticelli password (PSWD) e CMOS (RTCST) sulla scheda di sistema (vedere [Protezione della password](#)).
  - b. Rimuovere la presa del ponticello della password dai piedini.
  - c. Inserire il ponticello della password sui piedini RTCST e attendere 5 secondi circa.
  - d. Rimuovere il ponticello dai piedini RTCST e reinserirlo sui piedini della password.
4. Riposizionare la [copertura](#) del computer.

 **ATTENZIONE:** per connettere un cavo di rete, prima inserire il cavo nello spinotto di rete a muro, poi collegarlo al computer.

5. Collegare il computer e le periferiche alle prese elettriche e accenderli.
- 

[Torna alla pagina Sommario](#)

[Torna alla pagina Sommario](#)

## Diagnostica

Manuale di servizio Dell™ OptiPlex™ XE - Fattore di forma ridotto

- [Dell Diagnostics](#)
- [Codici luminosi del pulsante di accensione](#)
- [Codici bip](#)
- [Indicatori della diagnostica](#)

---

## Dell Diagnostics

### Quando utilizzare il programma Dell Diagnostics

Si consiglia di stampare queste procedure prima di iniziare.

- 🔍 **N.B.:** il software Dell Diagnostics funziona solo sui computer Dell.
- 🔍 **N.B.:** il supporto *Drivers and Utilities* è opzionale e potrebbe non essere fornito con il computer.

Accedere al programma di configurazione del sistema (vedere [Accesso al programma di configurazione del sistema](#)) e controllare le informazioni di configurazione del computer per verificare che il dispositivo di cui si desidera eseguire il test sia visualizzato nel programma di configurazione del sistema e sia attivo.

Avviare Dell Diagnostics dal disco rigido o dal supporto *Drivers and Utilities*.

### Avvio di Dell Diagnostics dal disco rigido

1. Accendere (o riavviare) il computer.
2. Quando viene visualizzato il logo DELL, premere immediatamente <F12>.

- 🔍 **N.B.:** se viene visualizzato un messaggio che indica che la partizione dell'utilità di diagnostica non è stata trovata, eseguire il programma Dell Diagnostics dal supporto *Drivers and Utilities*.

Se si attende troppo a lungo e viene visualizzato il logo del sistema operativo, continuare ad attendere la visualizzazione del desktop di Microsoft® Windows®, quindi arrestare il sistema e riprovare.

3. Quando viene visualizzato l'elenco delle unità di avvio, selezionare **Boot to Utility Partition** (Avvio dalla partizione dell'utilità di diagnostica) e premere <Invio>.
4. Quando viene visualizzato il **Main Menu** (Menu principale) di Dell Diagnostics, selezionare il test da eseguire.

### Avvio di Dell Diagnostics dal CD Drivers and Utilities

1. Inserire il disco *Drivers and Utilities*.
2. Arrestare il sistema e riavviarlo.

Quando viene visualizzato il logo DELL, premere immediatamente <F12>.

Se si attende troppo a lungo e viene visualizzato il logo di Windows, attendere la visualizzazione del desktop di Windows, quindi arrestare il sistema e riprovare.

- 🔍 **N.B.:** la seguente procedura modifica la sequenza di avvio solo temporaneamente. Al successivo avvio, il computer si avvierà dai dispositivi specificati nel programma di configurazione del sistema.

3. Quando viene visualizzato l'elenco delle unità di avvio, evidenziare **Onboard or USB CD-ROM Drive** (Unità CD-ROM integrata o USB) e premere <Invio>.
4. Selezionare l'opzione **Boot from CD-ROM** (Avvio da CD-ROM) dal menu visualizzato e premere <Invio>.
5. Digitare 1 per avviare il menu e premere <Invio> per procedere.
6. Selezionare **Run the 32 Bit Dell Diagnostics** (Esegui il programma Dell Diagnostics a 32 bit) dall'elenco numerato. Se sono elencate più versioni, selezionare quella appropriata per il computer.
7. Quando viene visualizzato il **Main Menu** (Menu principale) di Dell Diagnostics, selezionare il test da eseguire.

### Main Menu (Menu principale) di Dell Diagnostics

1. Dopo che Dell Diagnostics è stato caricato e che il **Main Menu** (Menu principale) è stato visualizzato, fare clic sul pulsante corrispondente all'opzione desiderata.

Opzione	Funzione
Express Test (Verifica rapida)	Esegue una verifica rapida dei dispositivi. L'esecuzione di questa verifica richiede in genere da 10 a 20 minuti e non richiede interazione da parte dell'utente. Eseguire <b>Express Test</b> (Verifica rapida) come prima verifica per cercare di determinare il problema

	nel più breve tempo possibile.
Extended Test (Verifica estesa)	Esegue una verifica approfondita dei dispositivi. L'esecuzione di questa verifica richiede in genere almeno un'ora e l'utente dovrà rispondere periodicamente ad alcune domande.
Custom Test (Verifica personalizzata)	Esegue la verifica di un dispositivo specifico. È possibile personalizzare le verifiche che si desidera eseguire.
Symptom Tree (Struttura dei sintomi)	Elenca i sintomi più comuni riscontrati e consente di selezionare una verifica in base al sintomo del problema corrente.





- Se durante la verifica viene riscontrato un problema, verrà visualizzato un messaggio contenente il codice di errore e la descrizione del problema. Annotare il codice di errore e la descrizione del problema e seguire le istruzioni visualizzate.
- Se si esegue una verifica dalle opzioni **Custom Test** (Verifica personalizzata) o **Symptom Tree** (Struttura dei sintomi), fare clic sulla scheda pertinente descritta nella tabella seguente per ottenere maggiori informazioni.

Scheda	Funzione
Results (Risultati)	Visualizza i risultati della verifica e le eventuali condizioni di errore riscontrate.
Errors (Errori)	Visualizza le condizioni di errore riscontrate, i codici di errore e la descrizione del problema.
Help (Guida)	Descrive la verifica e può contenere informazioni sui requisiti per l'esecuzione della verifica.
Configuration (Configurazione)	Visualizza la configurazione hardware del dispositivo selezionato.  Le informazioni di configurazione di tutti i dispositivi visualizzati nel programma Dell Diagnostics sono derivate dal programma di configurazione del sistema, dalla memoria e da varie verifiche interne e vengono visualizzate nell'elenco dei dispositivi disponibili nel riquadro sinistro dello schermo. Nell'elenco dei dispositivi potrebbero non essere elencati i nomi di tutti i componenti installati nel computer o di tutti i dispositivi collegati al computer.
Parameters (Parametri)	Consente di personalizzare la verifica modificandone le impostazioni.

- Se si esegue il programma Dell Diagnostics dal disco *Drivers and Utilities*, al termine delle verifiche estrarre il disco.
- Chiudere la schermata della verifica per tornare alla schermata **Main Menu** (Menu principale). Per uscire da Dell Diagnostics e riavviare il computer, chiudere la schermata **Main Menu** (Menu principale).

## Codici luminosi del pulsante di accensione

Gli indicatori diagnostici forniscono molte informazioni sullo stato del sistema, tuttavia il computer supporta anche gli stati dell'indicatore di accensione precedenti. Tali stati sono mostrati nella seguente tabella.

Stato indicatore di accensione	Descrizione
Spento 	L'alimentazione è spenta, la luce è assente.
Giallo lampeggiante 	Fase iniziale dell'indicatore al momento dell'accensione. Indica che il sistema è alimentato, ma il segnale POWER_GOOD (ALIMENTAZIONE_OK) non è ancora attivo. Se l' <b>indicatore del disco rigido è spento</b> , è probabile che sia necessario sostituire l'alimentatore. Se l' <b>indicatore del disco rigido è acceso</b> , è probabile che un regolatore o un modulo di regolazione di tensione interno non funzioni. Osservare gli indicatori diagnostici per ulteriori informazioni.
Giallo fisso 	Seconda fase dell'indicatore dopo l'avvio. Indica che il segnale POWER_GOOD (ALIMENTAZIONE_OK) è attivo e che probabilmente l'alimentatore è in buone condizioni. Osservare gli indicatori diagnostici per ulteriori informazioni.
Verde lampeggiante 	Lo stato di alimentazione del sistema è insufficiente, S1 o S3. Osservare gli indicatori diagnostici per stabilire lo stato del sistema.
Verde fisso 	Lo stato del sistema è S0, ossia lo stato di alimentazione normale per una macchina funzionante. Il BIOS imposta l'indicatore in tale stato per indicare che ha avviato il recupero dei codici operativi.

## Codici bip

Se il monitor non riesce a visualizzare i messaggi di errore durante il POST, il computer può emettere una serie di bip che identifica il problema o può facilitare l'individuazione di un componente o di un'unità difettosa. La tabella seguente elenca i codici bip che possono essere generati durante il POST. La maggior parte dei codici bip indica un errore grave che non consente al computer di completare la routine di avvio fino alla correzione della condizione indicata.

Codice	Causa
1-1-2	Errore registro microprocessore
1-1-3	Errore lettura/scrittura NVRAM
1-1-4	Errore di checksum nella ROM del BIOS
1-2-1	Errore del temporizzatore di intervallo programmabile
1-2-2	Errore di inizializzazione DMA
1-2-3	Errore di lettura/scrittura registro pagine DMA
1-3	Errore di verifica della memoria video



Da 1-3-1 a 2-4-4	Memoria non correttamente identificata o utilizzata
3-1-1	Errore del registro DMA secondario
3-1-2	Errore del registro DMA principale
3-1-3	Errore del registro della maschera di interrupt principale
3-1-4	Errore del registro della maschera di interrupt secondario
3-2-2	Errore caricamento del vettore di interrupt
3-2-4	Errore di verifica controller della tastiera
3-3-1	Perdita alimentazione NVRAM
3-3-2	Configurazione NVRAM non valida
3-3-4	Errore di verifica della memoria video
3-4-1	Errore inizializzazione schermo
3-4-2	Errore ritraccia schermo
3-4-3	Errore ricerca ROM video
4-2-1	Nessun ciclo generato dal temporizzatore
4-2-2	Errore di arresto
4-2-3	Errore del gate A20
4-2-4	Interrupt imprevisto in modalità protetta
4-3-1	Errore di memoria in un indirizzo superiore a 0FFFFh
4-3-3	Errore contatore 2 del chip del temporizzatore
4-3-4	Orologio dell'ora del giorno interrotto
4-4-1	Errore di verifica porta seriale o parallela
4-4-2	Errore di decompressione codice nella memoria shadow
4-4-3	Errore di verifica del coprocessore matematico
4-4-4	Errore di verifica della memoria cache

## Indicatori della diagnostica

Per fornire assistenza all'utente durante la risoluzione di un problema, il pannello a lato del computer presenta quattro indicatori luminosi contrassegnati con i numeri 1, 2, 3 e 4. Se il sistema si avvia normalmente, gli indicatori lampeggiano e quindi si spengono. In caso di malfunzionamento del computer, la sequenza degli stati degli indicatori consente di identificare il problema.

 **N.B.:** quando il computer completa la verifica POST, i quattro indicatori si spengono tutti prima di avviare il sistema operativo.

Combinazione di indicatori	Descrizione del problema	Soluzione consigliata
①②③④	Il computer si trova in una condizione di <i>spegnimento</i> normale o presenta una possibile anomalia pre-BIOS.  Gli indicatori della diagnostica non sono accesi dopo il corretto avvio del sistema operativo del computer.	<ul style="list-style-type: none"> <li>1 Collegare il computer ad una presa elettrica funzionante.</li> <li>1 Se il problema persiste, contattare Dell.</li> </ul>
①②③④	Possibile errore a livello del processore.	<ul style="list-style-type: none"> <li>1 Rimontare il processore (consultare le informazioni sul processore relative al computer in uso).</li> <li>1 Se il problema persiste, contattare Dell.</li> </ul>
①②③④	Moduli di memoria rilevati, ma possibile errore di memoria.	<ul style="list-style-type: none"> <li>1 Se sono installati due o più moduli di memoria, rimuoverli, quindi reinstallare un modulo e riavviare il sistema. Se il computer si avvia normalmente, proseguire con l'installazione dei moduli di memoria aggiuntivi (uno alla volta) fino a quando non si individua il modulo difettoso o si reinstallano tutti i moduli senza errori.</li> <li>1 Se disponibile, installare nel computer la memoria correttamente funzionante dello stesso tipo.</li> <li>1 Se il problema persiste, contattare Dell.</li> </ul>
①②③④	Possibile errore della scheda grafica.	<ul style="list-style-type: none"> <li>1 Riposizionare le eventuali schede grafiche installate.</li> <li>1 Se disponibile, installare una scheda grafica funzionante nel computer.</li> <li>1 Se il problema persiste, contattare Dell.</li> </ul>
①②③④	Possibile errore del disco rigido o dell'unità disco floppy.	Riposizionare tutti i cavi di alimentazione e di dati.
①②③④	Possibile errore USB.	Reinstallare tutte le periferiche USB e verificare le connessioni di tutti i cavi.
①②③④	Nessun modulo di memoria rilevato.	<ul style="list-style-type: none"> <li>1 Se sono installati due o più moduli di memoria, rimuoverli, quindi reinstallare un modulo e riavviare il sistema. Se il computer si avvia normalmente, proseguire con l'installazione dei moduli di memoria aggiuntivi (uno alla volta) fino a quando non si individua il modulo difettoso o si reinstallano tutti i moduli senza errori.</li> <li>1 Se disponibile, installare nel computer la memoria correttamente funzionante dello stesso tipo.</li> <li>1 Se il problema persiste, contattare Dell.</li> </ul>

	<p>Moduli di memoria rilevati, ma si è verificato un possibile errore di <b>configurazione o di compatibilità della memoria.</b></p>	<ul style="list-style-type: none"> <li>1 Accertarsi che non esistano requisiti specifici per il posizionamento dei connettori o dei moduli di memoria.</li> <li>1 Accertarsi che la memoria che si sta utilizzando sia supportata dal computer (vedere la sezione sulle specifiche per il computer in uso).</li> <li>1 Se il problema persiste, contattare Dell.</li> </ul>
	<p>Possibile errore della scheda di espansione.</p>	<ul style="list-style-type: none"> <li>1 Determinare la presenza di un eventuale conflitto rimuovendo una scheda di espansione (non una scheda grafica) e riavviando il computer.</li> <li>1 Se il problema persiste, reinstallare la scheda rimossa, rimuoverne un'altra, quindi riavviare il computer.</li> <li>1 Ripetere il processo per ogni scheda di espansione installata. Se il sistema viene avviato normalmente significa che era presente un conflitto di risorse sull'ultima scheda rimossa dal computer.</li> <li>1 Se il problema persiste, contattare Dell.</li> </ul>
	<p>Si è verificato un guasto di altro tipo.</p>	<ul style="list-style-type: none"> <li>1 Accertarsi che tutti i cavi del disco rigido e dell'unità ottica siano collegati correttamente alla scheda di sistema.</li> <li>1 Se sullo schermo appare un messaggio di errore che segnala un problema relativo a una periferica (come l'unità disco floppy o il disco rigido), verificare che tale periferica funzioni correttamente.</li> <li>1 Se l'avvio del sistema operativo viene eseguito da una periferica, ad esempio l'unità disco floppy o l'unità ottica, verificare che nel programma di configurazione del sistema la sequenza di avvio sia corretta per le periferiche installate sul computer.</li> <li>1 Se il problema persiste, contattare Dell.</li> </ul>

[Torna alla pagina Sommario](#)

[Torna alla pagina Sommario](#)

## Rimozione e sostituzione di componenti

Manuale di servizio Dell™ OptiPlex™ XE - Fattore di forma ridotto

- [Coperchio](#)
- [Unità ottica](#)
- [Ventola](#)
- [Memoria](#)
- [Alimentatore](#)
- [Pannello di I/O](#)
- [Altoparlante interno](#)
- [Scheda di sistema](#)
- [Pannello anteriore](#)
- [Disco rigido](#)
- [Dissipatore di calore e processore](#)
- [Sensore termico](#)
- [Scheda di espansione](#)
- [Interruttore di apertura del telaio](#)
- [Batteria pulsante](#)

---

[Torna alla pagina Sommario](#)

[Torna alla pagina Sommario](#)

## Specifiche

### Manuale di servizio Dell™ OptiPlex™ XE - Fattore di forma ridotto

- [Processore](#)
- [Memoria](#)
- [Bus di espansione](#)
- [Video](#)
- [Informazioni di sistema](#)
- [Schede](#)
- [Unità](#)
- [Connettori esterni](#)
- [Comandi ed indicatori](#)
- [Rete](#)
- [Audio](#)
- [Alimentazione](#)
- [Connettori della scheda di sistema](#)
- [Caratteristiche fisiche](#)
- [Specifiche ambientali](#)

 **N.B.:** le offerte possono variare a seconda del Paese. Per ulteriori informazioni sulla configurazione del computer, fare clic su Start→ Guida e Supporto tecnico e selezionare l'opzione che consente di visualizzare le informazioni relative al computer in uso.

 **N.B.:** se non diversamente indicato, le specifiche sono identiche per pc desktop e computer con fattore di forma ridotto.

Processore	
Tipo	1 Intel® Core™2 E7400 1 Intel Pentium® Dual Core E5300 1 Intel Celeron® 440
Cache di secondo livello (L2)	1 Intel Core 2 E7400 - 3M 1 Intel Pentium Dual Core E5300 - 2M 1 Intel Celeron 440 - 512K

Memoria	
Tipo	DDR3 SDRAM
Velocità	1066 MHz
Connettori	quattro slot DIMM
Capacità	1 GB o 2 GB
Memoria minima	1 GB
Memoria massima	8 GB

Video	
Tipo di video:	
Integrato	integrato sulla scheda di sistema
Discreto	Scheda grafica a doppio canale PCI-E x16 con una porta DVI e un connettore DisplayPort.
Memoria video:	
Integrata	<i>Microsoft® Windows® XP</i>  fino a 512 MB di memoria video condivisa (con memoria di sistema da 1 GB)  fino a 1 GB di memoria video condivisa (con almeno 2 GB di memoria di sistema)  <i>Windows Vista® e Windows 7</i>  fino a 272 MB di memoria video condivisa (con memoria di sistema da 1 GB)  fino a 784 MB di memoria video condivisa (con memoria di sistema da 2 GB)  fino a 1296 MB di memoria video condivisa (con memoria di sistema da 3 GB)  fino a 1808 MB di memoria video condivisa (con memoria di sistema da 4 GB)  fino a 3856 MB di memoria video condivisa (con memoria di sistema da 8 GB)  <b>N.B.:</b> la memoria video è assegnata dinamicamente a seconda della memoria di sistema totale e dei requisiti delle applicazioni grafiche.
Discreto	512 MB



<b>Audio</b>	
Integrato	<ul style="list-style-type: none"> <li>1 Realtek ALC2690-VB</li> <li>1 Altoparlante del telaio opzionale</li> </ul>

<b>Rete</b>	
Integrata	<ul style="list-style-type: none"> <li>1 Broadcom BCM57780 Gigabit integrata</li> <li>1 Controller Ethernet LAN con capacità di comunicazione a 10/100/1000 Mb/s</li> <li>1 Broadcom BCM5761 NetXtreme integrata</li> </ul>

<b>Informazioni di sistema</b>	
Chipset	Chipset incorporato Intel Q45/ICH10DO
Canali DMA	otto
Livelli di interrupt	24
Chip BIOS (NVRAM)	16 MB

<b>Bus di espansione</b>	
Tipo di bus	PCI 2.3 PCI Express 1.1 SATA 1.0 e 2.0 USB 2.0
Velocità del bus	PCI: 133 Mbps PCI Express x1: 2,5 Gbps SATA: 1,5 Gbps e 3,0 Gbps USB: 480 Mbps

<b>Schede</b>	
PCI:	
Desktop	senza scheda di montaggio - due schede a sagoma piatta con scheda di montaggio - due schede a piena altezza
Fattore di forma ridotto	una scheda a sagoma piatta
PCI Express x1	
Desktop	una scheda a sagoma piatta
Fattore di forma ridotto	n/d
PCI Express x16 (con supporto per PCI Express x1):	
Desktop	senza scheda di montaggio - una scheda a sagoma piatta con scheda di montaggio - una scheda a piena altezza
Fattore di forma ridotto	una scheda a sagoma piatta
<b>N.B.:</b> lo slot PCI Express x16 viene disattivato quando uno schermo è connesso al connettore DisplayPort integrato.	

<b>Unità</b>	
Accessibili esternamente	
Alloggiamento unità da 5,25 pollici	
Desktop	una
Fattore di forma ridotto	una (slimline)
Accessibili internamente	
alloggiamento per unità SATA da 3,5 pollici:	
Desktop	due
Fattore di forma ridotto	una
Periferiche disponibili	
Dischi rigidi SATA da 2,5 pollici:	
Desktop	una

Fattore di forma ridotto	due
Dischi rigidi SATA da 3,5 pollici:	
Desktop	due
Fattore di forma ridotto	una
unità DVD+/-RW SATA da 5,25 pollici:	
Desktop	una
Fattore di forma ridotto	una (slimline)
<b>N.B.:</b> i computer con fattore di forma ridotto possono supportare soltanto due dischi rigidi da 2,5 pollici con le staffe.	

<b>Connettori esterni</b>	
Audio:	
Pannello posteriore	un connettore della linea in uscita connettore per linea di ingresso/microfono
Rete	due connettori RJ45
Seriale	due connettori a 9 piedini; compatibile 16550C
USB 2.0:	
Pannello anteriore	due connettori
Pannello posteriore	quattro connettori un connettore con alimentazione a 24 V
Video	un connettore VGA a 15 piedini un connettore DisplayPort DVI con solo scheda grafica aggiuntiva  <b>N.B.:</b> i connettori video variano a seconda delle schede grafiche selezionate.

<b>Connettori della scheda di sistema</b>	
PCI 2.3 - larghezza dati 32 bit:	
Desktop	due connettori da 120 piedini
Fattore di forma ridotto	un connettore a 120 piedini
PCI Express x16 - larghezza dati PCI Express a 16 corsie:	
Desktop	un connettore x16 a 164 piedini
Fattore di forma ridotto	un connettore (x16) a 164 piedini
PCI Express x1 - larghezza dati PCI Express a una corsia:	
Desktop	un connettore a 36 piedini
Fattore di forma ridotto	n/d
ATA seriale:	
Desktop	tre connettori a 7 piedini
Fattore di forma ridotto	tre connettori a 7 piedini
Memoria	quattro connettori a 240 piedini
Periferica USB interna	un connettore a 10 piedini (supporta due porte USB)
Ventola del processore	un connettore a 5 piedini
Ventola del disco rigido	un connettore a 5 piedini
Comando sul pannello anteriore	un connettore a 40 piedini
Processore	un connettore a 775 piedini
Alimentazione a 12 V	un connettore a 4 piedini
Alimentazione	un connettore a 24 piedini

<b>Comandi ed indicatori</b>	
Parte anteriore del computer:	
Indicatore del pulsante di accensione	Indicatore blu fisso: indica lo stato di accensione  Indicatore blu intermittente: indica lo stato di sospensione del computer  Indicatore ambra fisso: indica un problema relativo alla scheda di sistema o all'alimentatore

	Indicatore ambrata intermittente: indica un problema alla scheda di sistema
Indicatore di attività dell'unità	Visualizza l'attività del disco rigido SATA o dell'unità ottica  Indicatore blu: l'indicatore blu intermittente indica che il computer sta leggendo o scrivendo dati da e sull'unità
Indicatore di connettività della rete	Indicatore blu: è presente un collegamento tra la rete e il computer  Spento (nessun indicatore): indica che il computer non rileva alcuna connessione fisica alla rete
Indicatori della diagnostica	Quattro indicatori situati sul pannello anteriore del computer
Indicatore di connettività Wi-Fi®	Indicatore blu: è presente un collegamento tra la rete e il computer  Spento (nessun indicatore): indica che il computer non rileva alcuna connessione fisica alla rete
Retro del computer:	
Indicatore di integrità del collegamento sull'adattatore di rete integrato	Verde: è presente un buon collegamento da 10 Mbps tra la rete e il computer  Arancione: è presente un buon collegamento da 100 Mbps tra la rete e il computer  Giallo: è presente un buon collegamento da 1000 Mbps tra la rete e il computer  Spento (nessun indicatore): il computer non rileva alcuna connessione fisica alla rete
Indicatore di attività di rete sull'adattatore di rete integrato	Indicatore giallo: indica che c'è attività della rete

<b>Alimentazione</b>	
Alimentatore CC:	
Potenza elettrica:	
Desktop (EPA)	300 W
Fattore di forma ridotto (EPA)	280 W
Dissipazione del calore massima:	
Desktop (EPA)	1204 BTU/ora
Fattore di forma ridotto (EPA)	1124 BTU/ora
Tensione:	
Desktop (EPA)	100/240 V c.a., 50/60 Hz, 6,0 A
Fattore di forma ridotto (EPA)	100/240 V c.a., 50/60 Hz, 5,0 A
 <b>N.B.:</b> la dissipazione del calore viene calcolata utilizzando la potenza elettrica nominale.	
 <b>N.B.:</b> per informazioni importanti sull'impostazione della tensione, consultare le informazioni di sicurezza fornite con il computer.	
Batteria pulsante	batteria pulsante al litio CR2032 da 3 V

<b>Caratteristiche fisiche</b>	
Altezza:	
Desktop	10,93 cm
Fattore di forma ridotto	8,52 cm
Larghezza:	
Desktop	39,65 cm
Fattore di forma ridotto	28,96 cm
Profondità:	
Desktop	34,90 cm
Fattore di forma ridotto	32,36 cm
Peso (minimo):	
Desktop	9,38 kg
Fattore di forma ridotto	6,48 kg

<b>Specifiche ambientali</b>	
Temperatura:	
di esercizio	Da 10 °C a 35 °C
di stoccaggio	Da -40 °C a 60 °C
Umidità relativa	dal 20% all'80% (senza condensa)
Vibrazione massima:	
di esercizio	vibrazione casuale 5 ~ 500 Hz, 0,26 Grms, due lati
di stoccaggio	vibrazione casuale 5 ~ 500 Hz, 2,2 Grms, sei lati
Urto massimo:	
di esercizio	SEMI SINUSOIDALE 40 G/2 ms, due lati
di stoccaggio	SEMI SINUSOIDALE 105 G/2 ms, sei lati
Altitudine:	
di esercizio	sotto i 3.048 m (42 °C a 3.048 m)
di stoccaggio	sotto i 10.668 m
Livello di inquinanti aerodispersi	G2 o inferiore, come definito dalla normativa ISA-S71.04-1985

---

[Torna alla pagina Sommario](#)

## Struttura della scheda di sistema

Manuale di servizio Dell™ OptiPlex™ XE - Fattore di forma ridotto

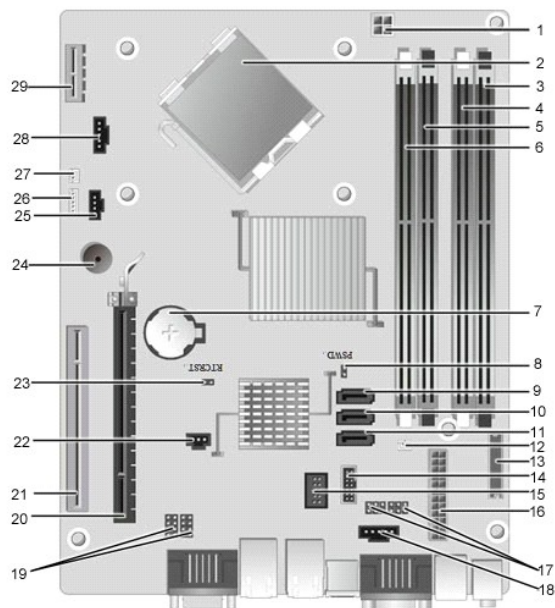

1	connettore di alimentazione del processore (12VPOWER)	2	connettore del processore (CPU)
3	connettori dei moduli di memoria (DIMM_4)	4	connettori dei moduli di memoria (DIMM_2)
5	connettori dei moduli di memoria (DIMM_3)	6	connettori dei moduli di memoria (DIMM_1)
7	supporto per la batteria (BATTERY)	8	ponticello password (PSWD)
9	connettori dell'unità SATA (SATA0)	10	connettori dell'unità SATA (SATA1)
11	connettori dell'unità SATA (SATA2)	12	connettore del sensore termico (posteriore)
13	connettore del pannello anteriore (FRONTPANEL)	14	connettore USB alimentatore esterno
15	connettore USB interno	16	connettore di alimentazione (POWER)
17	ponticello della porta seriale (J3 e J4)	18	connettore alimentazione (24V POWER)
19	ponticello della porta seriale (J1 e J2)	20	connettore della scheda PCI Express x16 (SLOT1)
21	connettori della scheda PCI (SLOT2), metà altezza	22	connettore del cavo dell'interruttore di apertura (INTRUDER)
23	ponticello di ripristino RTC (RTCST)	24	allarme interno (SPKR)
25	connettore della ventola (FAN_HDD)	26	connettore per altoparlanti (INT_SPKR)
27	connettore sensore termico (frontale)	28	connettore della ventola (FAN_CPU)
29	connettore della scheda wireless (SLOT6)		

[Torna alla pagina Sommario](#)

## Scheda di espansione

Manuale di servizio Dell™ OptiPlex™ XE - Fattore di forma ridotto

**⚠ AVVERTENZA:** prima di effettuare interventi sui componenti interni del computer, leggere le informazioni sulla sicurezza fornite assieme al computer. Per ulteriori informazioni sulle procedure consigliate, consultare l'home page sulla conformità alle normative all'indirizzo Web [www.dell.com/regulatory\\_compliance](http://www.dell.com/regulatory_compliance).

---

### Rimozione della scheda di espansione



**📌 N.B.:** per visualizzare le illustrazioni riportate di seguito potrebbe essere necessario installare Adobe® Flash® Player dal sito [Adobe.com](http://Adobe.com).

1. Seguire le procedure descritte in [Prima di effettuare interventi sui componenti interni del computer](#).
2. Ruotare verso l'alto la linguetta di sbloccaggio sul dispositivo di chiusura della scheda.
  
3. Tirare la leva di sblocco dalla scheda, quindi estrarla dal relativo connettore sulla scheda di sistema.

### Riposizionamento della scheda di espansione

Per riposizionare la scheda di espansione, eseguire i passaggi sopra riportati nell'ordine inverso.

---

[Torna alla pagina Sommario](#)

[Torna alla pagina Sommario](#)

## Batteria pulsante

Manuale di servizio Dell™ OptiPlex™ XE - Fattore di forma ridotto

**AVVERTENZA:** prima di effettuare interventi sui componenti interni del computer, leggere le informazioni sulla sicurezza fornite assieme al computer. Per ulteriori informazioni sulle procedure consigliate, consultare l'home page sulla conformità alle normative all'indirizzo Web [www.dell.com/regulatory\\_compliance](http://www.dell.com/regulatory_compliance).

---

### Rimozione della batteria pulsante



**N.B.:** per visualizzare le illustrazioni riportate di seguito potrebbe essere necessario installare Adobe® Flash® Player dal sito [Adobe.com](http://Adobe.com).

1. Seguire le procedure descritte in [Prima di effettuare interventi sui componenti interni del computer](#).
2. Allontanare il fermaglio di blocco dalla batteria pulsante.
  
3. Sollevare ed estrarre la batteria pulsante dal computer.

### Riposizionamento della batteria pulsante

Per riposizionare la batteria pulsante, eseguire i passaggi sopra riportati nell'ordine inverso.

---

[Torna alla pagina Sommario](#)

[Torna alla pagina Sommario](#)

## Coperchio

Manuale di servizio Dell™ OptiPlex™ XE - Fattore di forma ridotto

**⚠ AVVERTENZA:** prima di effettuare interventi sui componenti interni del computer, leggere le informazioni sulla sicurezza fornite con il computer. Per ulteriori informazioni sulle procedure consigliate, consultare l'home page sulla conformità alle normative all'indirizzo Web [www.dell.com/regulatory\\_compliance](http://www.dell.com/regulatory_compliance).

---

### Rimozione del coperchio



1. Seguire le procedure descritte in [Prima di effettuare interventi sui componenti interni del computer](#).
2. Fare scorrere all'indietro il dispositivo di chiusura del coperchio.
  
3. Sollevare il coperchio dalla parte superiore verso l'esterno e rimuoverlo dal computer.

### Riposizionamento del coperchio

Per riposizionare il coperchio, eseguire i passaggi sopra riportati nell'ordine inverso.

---

[Torna alla pagina Sommario](#)



[Torna alla pagina Sommario](#)

## Ventola

Manuale di servizio Dell™ OptiPlex™ XE - Fattore di forma ridotto

**AVVERTENZA:** prima di effettuare interventi sui componenti interni del computer, leggere le informazioni sulla sicurezza fornite assieme al computer. Per ulteriori informazioni sulle procedure consigliate, consultare l'home page sulla conformità alle normative all'indirizzo Web [www.dell.com/regulatory\\_compliance](http://www.dell.com/regulatory_compliance).

---

### Rimozione della ventola

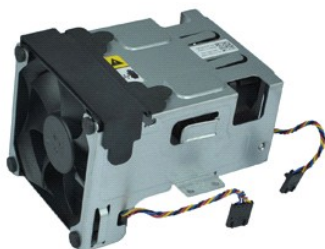

**N.B.:** per visualizzare le illustrazioni riportate di seguito potrebbe essere necessario installare Adobe® Flash® Player dal sito [Adobe.com](http://Adobe.com).

1. Seguire le procedure descritte in [Prima di effettuare interventi sui componenti interni del computer](#).
2. Rimuovere l'[unità ottica](#).
3. Rimuovere il [gruppo del disco rigido](#).
4. Scollegare i cavi della ventola dalla scheda di sistema.
  
5. Rimuovere le viti che fissano la ventola al gruppo del dissipatore di calore.
  
6. Rimuovere la ventola dal computer.

### Riposizionamento della ventola

Per riposizionare la ventola, eseguire i passaggi sopra riportati nell'ordine inverso.

---

[Torna alla pagina Sommario](#)

[Torna alla pagina Sommario](#)

## Pannello anteriore

Manuale di servizio Dell™ OptiPlex™ XE - Fattore di forma ridotto

**AVVERTENZA:** prima di effettuare interventi sui componenti interni del computer, leggere le informazioni sulla sicurezza fornite assieme al computer. Per ulteriori informazioni sulle procedure consigliate, consultare l'home page sulla conformità alle normative all'indirizzo Web [www.dell.com/regulatory\\_compliance](http://www.dell.com/regulatory_compliance).

---

### Rimozione del pannello anteriore



**N.B.:** per visualizzare le illustrazioni riportate di seguito potrebbe essere necessario installare Adobe® Flash® Player dal sito [Adobe.com](http://Adobe.com).

1. Seguire le procedure descritte in [Prima di effettuare interventi sui componenti interni del computer](#).
2. Sbloccare le linguette che fissano il pannello anteriore al telaio del computer.
  
3. Rimuovere il pannello anteriore dal computer.

### Riposizionamento del pannello anteriore

Per riposizionare il pannello anteriore, eseguire i passaggi sopra riportati nell'ordine inverso.

---

[Torna alla pagina Sommario](#)

[Torna alla pagina Sommario](#)

## Disco rigido

Manuale di servizio Dell™ OptiPlex™ XE - Fattore di forma ridotto

**⚠ AVVERTENZA:** prima di effettuare interventi sui componenti interni del computer, leggere le informazioni sulla sicurezza fornite assieme al computer. Per ulteriori informazioni sulle procedure consigliate, consultare l'home page sulla conformità alle normative all'indirizzo Web [www.dell.com/regulatory\\_compliance](http://www.dell.com/regulatory_compliance).

---

### Rimozione del disco rigido



**📌 N.B.:** per visualizzare le illustrazioni riportate di seguito potrebbe essere necessario installare Adobe® Flash® Player dal sito [Adobe.com](http://Adobe.com).

1. Seguire le procedure descritte in [Prima di effettuare interventi sui componenti interni del computer](#).
2. Premere verso l'interno le linguette blu posizionate su ciascun lato del gruppo del disco rigido ed estrarre il gruppo dal computer.
3. Scollegare i cavi di alimentazione e dati dal disco rigido.
4. Rimuovere il gruppo del disco rigido dal computer.
5. Tirare le linguette blu e rimuovere il disco rigido dal gruppo.

### Riposizionamento del disco rigido

Per riposizionare il disco rigido, eseguire i passaggi sopra riportati nell'ordine inverso.

---

[Torna alla pagina Sommario](#)

[Torna alla pagina Sommario](#)

## Dissipatore di calore e processore

Manuale di servizio Dell™ OptiPlex™ XE - Fattore di forma ridotto

**⚠ AVVERTENZA:** prima di effettuare interventi sui componenti interni del computer, leggere le informazioni sulla sicurezza fornite assieme al computer. Per ulteriori informazioni sulle procedure consigliate, consultare l'home page sulla conformità alle normative all'indirizzo Web [www.dell.com/regulatory\\_compliance](http://www.dell.com/regulatory_compliance).

---

### Rimozione del dissipatore di calore e del processore



**🔗 N.B.:** per visualizzare le illustrazioni riportate di seguito potrebbe essere necessario installare Adobe® Flash® Player dal sito [Adobe.com](http://Adobe.com).

1. Seguire le procedure descritte in [Prima di effettuare interventi sui componenti interni del computer](#).
2. Scollegare i cavi della ventola dalla scheda di sistema.
  
3. Sganciare il cavo di alimentazione da 12 V dal relativo fermaglio per l'instradamento.
  
4. Allentare le viti che fissano il gruppo del dissipatore di calore alla scheda di sistema.
  
5. Rimuovere dal computer il gruppo del dissipatore di calore.
  
6. Far scivolare la chiusura a scatto del coperchio da sotto il dispositivo di chiusura di quest'ultimo, quindi, far scorrere all'indietro la chiusura a scatto per liberare il coperchio dal processore.
  
7. Sollevare il coperchio del processore.
  
8. Rimuovere il processore dallo zoccolo sulla scheda di sistema.

### Riposizionamento del dissipatore di calore e del processore

Per riposizionare il dissipatore di calore e il processore, eseguire i passaggi sopra riportati nell'ordine inverso.

---

[Torna alla pagina Sommario](#)

[Torna alla pagina Sommario](#)

## Interruttore di apertura del telaio

Manuale di servizio Dell™ OptiPlex™ XE - Fattore di forma ridotto

**AVVERTENZA:** prima di effettuare interventi sui componenti interni del computer, leggere le informazioni sulla sicurezza fornite assieme al computer. Per ulteriori informazioni sulle procedure consigliate, consultare l'home page sulla conformità alle normative all'indirizzo Web [www.dell.com/regulatory\\_compliance](http://www.dell.com/regulatory_compliance).

---

### Rimozione dell'interruttore di apertura del telaio



**N.B.:** per visualizzare le illustrazioni riportate di seguito potrebbe essere necessario installare Adobe® Flash® Player dal sito [Adobe.com](http://Adobe.com).

1. Seguire le procedure descritte in [Prima di effettuare interventi sui componenti interni del computer](#).
2. Rimuovere [il gruppo del disco rigido](#).
3. Scollegare il cavo dell'interruttore di apertura del telaio dalla scheda di sistema.
  
4. Estrarre l'interruttore di apertura del telaio dal relativo alloggiamento situato nel supporto di metallo, quindi fare pressione per rimuoverlo dal computer.

### Riposizionamento dell'interruttore di apertura del telaio

Per riposizionare l'interruttore di apertura, eseguire i passaggi sopra riportati nell'ordine inverso.

---

[Torna alla pagina Sommario](#)

[Torna alla pagina Sommario](#)

## Altoparlante interno

Manuale di servizio Dell™ OptiPlex™ XE - Fattore di forma ridotto

**AVVERTENZA:** prima di effettuare interventi sui componenti interni del computer, leggere le informazioni sulla sicurezza fornite assieme al computer. Per ulteriori informazioni sulle procedure consigliate, consultare l'home page sulla conformità alle normative all'indirizzo Web [www.dell.com/regulatory\\_compliance](http://www.dell.com/regulatory_compliance).

---

### Rimozione dell'altoparlante interno



**N.B.:** per visualizzare le illustrazioni riportate di seguito potrebbe essere necessario installare Adobe® Flash® Player dal sito [Adobe.com](http://Adobe.com).

1. Seguire le procedure descritte in [Prima di effettuare interventi sui componenti interni del computer](#).
2. Scollegare il cavo dell'altoparlante interno dalla scheda di sistema e rimuoverlo dalle guide di instradamento presenti sul telaio.
  
3. Premere verso l'interno la linguetta di fissaggio, quindi far scorrere l'altoparlante interno verso l'alto per rimuoverlo dal computer.

### Riposizionamento dell'altoparlante interno

Per riposizionare l'altoparlante interno, eseguire i passaggi sopra riportati nell'ordine inverso.

---

[Torna alla pagina Sommario](#)

[Torna alla pagina Sommario](#)

## Pannello di I/O

Manuale di servizio Dell™ OptiPlex™ XE - Fattore di forma ridotto

**AVVERTENZA:** prima di effettuare interventi sui componenti interni del computer, leggere le informazioni sulla sicurezza fornite assieme al computer. Per ulteriori informazioni sulle procedure consigliate, consultare l'home page sulla conformità alle normative all'indirizzo Web [www.dell.com/regulatory\\_compliance](http://www.dell.com/regulatory_compliance).

---

### Rimozione del pannello di I/O



**N.B.:** per visualizzare le illustrazioni riportate di seguito potrebbe essere necessario installare Adobe® Flash® Player dal sito [Adobe.com](http://Adobe.com).

1. Seguire le procedure descritte in [Prima di effettuare interventi sui componenti interni del computer](#).
2. Rimuovere il [pannello anteriore](#).
3. Rimuovere l'[unità ottica](#).
4. Rimuovere il [disco rigido](#).
5. Rimuovere il [sensore termico posteriore](#).
6. Scollegare il cavo del pannello di I/O dal relativo connettore sulla scheda di sistema.
  
7. Rimuovere le viti che fissano il pannello di I/O al telaio.
  
8. Rimuovere il pannello di I/O dal computer.

### Riposizionamento del pannello di I/O

Per riposizionare il pannello di I/O, eseguire i passaggi sopra riportati nell'ordine inverso.

---

[Torna alla pagina Sommario](#)

[Torna alla pagina Sommario](#)

## Memoria

Manuale di servizio Dell™ OptiPlex™ XE - Fattore di forma ridotto

**AVVERTENZA:** prima di effettuare interventi sui componenti interni del computer, leggere le informazioni sulla sicurezza fornite assieme al computer. Per ulteriori informazioni sulle procedure consigliate, consultare l'home page sulla conformità alle normative all'indirizzo Web [www.dell.com/regulatory\\_compliance](http://www.dell.com/regulatory_compliance).

---

### Rimozione della memoria



**N.B.:** per visualizzare le illustrazioni riportate di seguito potrebbe essere necessario installare Adobe® Flash® Player dal sito [Adobe.com](http://Adobe.com).

1. Seguire le procedure descritte in [Prima di effettuare interventi sui componenti interni del computer](#).
2. Rimuovere l'[unità ottica](#).
3. Rimuovere il [gruppo del disco rigido](#).
4. Premere verso il basso i fermagli di fissaggio della memoria per sbloccare il modulo di memoria.
  
5. Sollevare il modulo di memoria dal connettore e rimuoverlo dal computer.

### Riposizionamento della memoria

Per riposizionare il modulo di memoria, eseguire i passaggi sopra riportati nell'ordine inverso.

---

[Torna alla pagina Sommario](#)



[Torna alla pagina Sommario](#)

## Unità ottica

Manuale di servizio Dell™ OptiPlex™ XE - Fattore di forma ridotto

**AVVERTENZA:** prima di effettuare interventi sui componenti interni del computer, leggere le informazioni sulla sicurezza fornite assieme al computer. Per ulteriori informazioni sulle procedure consigliate, consultare l'home page sulla conformità alle normative all'indirizzo Web [www.dell.com/regulatory\\_compliance](http://www.dell.com/regulatory_compliance).

---

### Rimozione dell'unità ottica



**N.B.:** per visualizzare le illustrazioni riportate di seguito potrebbe essere necessario installare Adobe® Flash® Player dal sito [Adobe.com](http://Adobe.com).

1. Seguire le procedure descritte in [Prima di effettuare interventi sui componenti interni del computer](#).
2. Scollegare i cavi di alimentazione e dati dall'unità ottica.
  
3. Premere sulla chiusura a scatto per rimuovere l'unità ottica dal computer.
  
4. Far scivolare l'unità ottica verso il retro del computer, sollevarla ed estrarla completamente.

### Riposizionamento dell'unità ottica

Per riposizionare l'unità ottica, eseguire i passaggi sopra riportati nell'ordine inverso.

---

[Torna alla pagina Sommario](#)

[Torna alla pagina Sommario](#)

## Alimentatore

Manuale di servizio Dell™ OptiPlex™ XE - Fattore di forma ridotto

**AVVERTENZA:** prima di effettuare interventi sui componenti interni del computer, leggere le informazioni sulla sicurezza fornite assieme al computer. Per ulteriori informazioni sulle procedure consigliate, consultare l'home page sulla conformità alle normative all'indirizzo Web [www.dell.com/regulatory\\_compliance](http://www.dell.com/regulatory_compliance).

---

### Rimozione dell'alimentatore



**N.B.:** per visualizzare le illustrazioni riportate di seguito potrebbe essere necessario installare Adobe® Flash® Player dal sito [Adobe.com](http://Adobe.com).

1. Seguire le procedure descritte in [Prima di effettuare interventi sui componenti interni del computer](#).
2. Rimuovere l'[unità ottica](#).
3. Rimuovere il [disco rigido](#).
4. Rimuovere il [sensore termico posteriore](#).
5. Rimuovere la [ventola](#).
6. Scollegare i cavi di alimentazione dalla scheda di sistema.
  
7. Tirare la chiusura a scatto dell'alimentatore, quindi, far scivolare l'alimentatore verso la parte anteriore del computer.
  
8. Rimuovere l'alimentatore dal computer.

### Riposizionamento dell'alimentatore

Per riposizionare l'alimentatore, eseguire i passaggi sopra riportati nell'ordine inverso.

---

[Torna alla pagina Sommario](#)

[Torna alla pagina Sommario](#)

## Scheda di sistema

Manuale di servizio Dell™ OptiPlex™ XE - Fattore di forma ridotto

**AVVERTENZA:** prima di effettuare interventi sui componenti interni del computer, leggere le informazioni sulla sicurezza fornite assieme al computer. Per ulteriori informazioni sulle procedure consigliate, consultare l'home page sulla conformità alle normative all'indirizzo Web [www.dell.com/regulatory\\_compliance](http://www.dell.com/regulatory_compliance).

---

### Rimozione della scheda di sistema



**N.B.:** per visualizzare le illustrazioni riportate di seguito potrebbe essere necessario installare Adobe® Flash® Player dal sito [Adobe.com](http://Adobe.com).

1. Seguire le procedure descritte in [Prima di effettuare interventi sui componenti interni del computer](#).
2. Rimuovere l'[unità ottica](#).
3. Rimuovere il [disco rigido](#).
4. Rimuovere le [schede di espansione](#).
5. Rimuovere i [moduli di memoria](#).
6. Rimuovere il [dissipatore di calore e il processore](#).
7. Rimuovere l'[alimentatore](#).
8. Scollegare tutti i cavi che sono ancora connessi alla scheda di sistema.

9. Rimuovere le viti che fissano la scheda di sistema al telaio.

10. Sollevare la scheda di sistema ed estrarla dal telaio.

### Riposizionamento della scheda di sistema

Per riposizionare la scheda di sistema, eseguire i passaggi sopra riportati nell'ordine inverso.

---

[Torna alla pagina Sommario](#)

[Torna alla pagina Sommario](#)

## Sensore termico

Manuale di servizio Dell™ OptiPlex™ XE - Fattore di forma ridotto

**AVVERTENZA:** prima di effettuare interventi sui componenti interni del computer, leggere le informazioni sulla sicurezza fornite assieme al computer. Per ulteriori informazioni sulle procedure consigliate, consultare l'home page sulla conformità alle normative all'indirizzo Web [www.dell.com/regulatory\\_compliance](http://www.dell.com/regulatory_compliance).

- [Rimozione del sensore termico frontale](#)
  - [Riposizionamento del sensore termico frontale](#)
  - [Rimozione del sensore termico posteriore](#)
  - [Riposizionamento del sensore termico posteriore](#)
- 

### Rimozione del sensore termico frontale



**N.B.:** per visualizzare le illustrazioni riportate di seguito potrebbe essere necessario installare Adobe® Flash® Player dal sito [Adobe.com](http://Adobe.com).

1. Seguire le procedure descritte in [Prima di effettuare interventi sui componenti interni del computer](#).
2. Rimuovere il [gruppo del disco rigido](#).
3. Scollegare il cavo del sensore termico frontale dalla scheda di sistema.
  
4. Liberare il cavo del sensore termico frontale dalla guida di instradamento situata sul telaio.
  
5. Premere verso l'interno sulla chiusura a scatto e rimuovere il sensore termico frontale dal computer.

### Riposizionamento del sensore termico frontale

Per riposizionare il sensore termico frontale, eseguire i passaggi sopra riportati nell'ordine inverso.

### Rimozione del sensore termico posteriore



**N.B.:** per visualizzare le illustrazioni riportate di seguito potrebbe essere necessario installare Adobe® Flash® Player dal sito [Adobe.com](http://Adobe.com).

1. Seguire le procedure descritte in [Prima di effettuare interventi sui componenti interni del computer](#).
2. Rimuovere il [gruppo del disco rigido](#).
3. Scollegare il cavo del sensore termico posteriore dalla scheda di sistema.
  
4. Premere verso l'interno sulla chiusura a scatto per rimuovere il sensore termico posteriore dal telaio.

5. Rimuovere il sensore termico posteriore dal computer.

## Riposizionamento del sensore termico posteriore

Per riposizionare il sensore termico posteriore, eseguire i passaggi sopra riportati nell'ordine inverso.

---

[Torna alla pagina Sommario](#)

[Torna alla pagina Sommario](#)

## Interventi sui componenti del computer

Manuale di servizio Dell™ OptiPlex™ XE - Fattore di forma ridotto

- [Prima di effettuare interventi sui componenti interni del computer](#)
- [Utensili e strumenti consigliati](#)
- [Spegnimento del computer](#)
- [Dopo gli interventi sui componenti interni del computer](#)

### Prima di effettuare interventi sui componenti interni del computer

Per proteggere il computer da potenziali danni e garantire la propria sicurezza personale, attenersi alle istruzioni di sicurezza riportate di seguito. Se non diversamente indicato, per ogni procedura illustrata in questo documento si presuppone che sussistano le seguenti condizioni:

- 1 Sono state eseguite le operazioni descritte in [Interventi sui componenti del computer](#).
- 1 Sono state lette le informazioni sulla sicurezza fornite con il computer.
- 1 Un componente può essere sostituito o, se acquistato separatamente, installato eseguendo la procedura di rimozione in ordine inverso.

**AVVERTENZA:** prima di effettuare interventi sui componenti interni del computer, leggere le informazioni sulla sicurezza fornite con il computer. Per ulteriori informazioni sulle procedure consigliate, consultare l'home page sulla conformità alle normative all'indirizzo Web [www.dell.com/regulatory\\_compliance](http://www.dell.com/regulatory_compliance).

**ATTENZIONE:** molti interventi di riparazione possono essere eseguiti solo da un tecnico di assistenza qualificato. Eseguire solo le procedure di risoluzione dei problemi e le riparazioni semplici autorizzate dalla documentazione del prodotto o effettuate secondo le indicazioni fornite online o telefonicamente dal team di assistenza e supporto. Danni dovuti a riparazioni non autorizzate da Dell non sono coperti da garanzia. Leggere e seguire le istruzioni di sicurezza fornite assieme al prodotto.

**ATTENZIONE:** per evitare scariche elettrostatiche, scaricare a terra l'elettricità statica del corpo utilizzando una fascetta da polso per la messa a terra o toccando di tanto in tanto una superficie metallica non verniciata (ad esempio un connettore sul retro del computer).

**ATTENZIONE:** maneggiare con cura componenti e schede. Non toccare i componenti o i contatti delle schede. Quando si maneggia una scheda, afferrarla dai bordi o dalla staffa di montaggio metallica. Maneggiare un componente, ad esempio un processore, dai bordi, non dai piedini.

**ATTENZIONE:** per scollegare un cavo, tirare il connettore o la linguetta di estrazione e non il cavo stesso. Alcuni cavi sono dotati di connettore con linguette di blocco. Per scollegare questo tipo di cavo, premere prima sulle linguette di blocco. Quando si estrae un connettore, tenerlo allineato per evitare che i piedini si pieghino. Inoltre, prima di collegare un cavo, accertarsi che entrambi i connettori siano orientati e allineati in modo corretto.

**N.B.:** il colore del computer e di alcuni componenti potrebbe apparire diverso da quello mostrato in questo documento.

Per evitare di danneggiare il computer, eseguire la procedura descritta di seguito prima di effettuare interventi sui componenti interni del computer.

1. Assicurarsi che la superficie di lavoro sia piana e pulita, così da evitare graffi sul rivestimento.
2. Spegnerne il computer (vedere [Spegnimento del computer](#)).

**ATTENZIONE:** per scollegare un cavo di rete, scollegarlo prima dal computer e successivamente dal dispositivo di rete.

3. Scollegare tutti i cavi di rete dal computer.
4. Scollegare il computer e tutti i dispositivi collegati dalle rispettive prese elettriche.
5. Tenere premuto il pulsante di accensione mentre il sistema è scollegato per la messa a terra della scheda di sistema.
6. Rimuovere il coperchio del computer (consultare la sezione [Coperchio](#)).

**ATTENZIONE:** prima di toccare qualsiasi componente interno del computer, scaricare l'elettricità statica del corpo toccando una superficie metallica non verniciata, ad esempio il retro del computer. Durante l'intervento, toccare di tanto in tanto una superficie metallica non verniciata per scaricare l'eventuale elettricità statica, che potrebbe danneggiare i componenti interni.

### Utensili e strumenti consigliati

Per eseguire le procedure descritte in questo documento è possibile che sia necessario utilizzare i seguenti utensili e strumenti:

- 1 Cacciavite a lama piatta di piccole dimensioni
- 1 Cacciavite a croce
- 1 Graffietto di plastica di piccole dimensioni
- 1 CD del programma di aggiornamento del BIOS flash

### Spegnimento del computer

**ATTENZIONE:** per evitare la perdita di dati, salvare e chiudere tutti i file aperti e uscire da tutti i programmi in esecuzione prima di spegnere il computer.

1. Arrestare il sistema operativo:

1 In Windows Vista®:

Fare clic su **Start** , quindi sulla freccia che si trova nell'angolo inferiore destro del menu **Start** come mostrato di seguito e infine scegliere **Arresta il sistema**.



I **In Windows® XP:**

Fare clic su **Start**→ **Chiudi sessione**→ **Arresta il sistema**.

Al termine della procedura di arresto del sistema operativo, il computer si spegne.

2. Assicurarsi che il computer e tutti i dispositivi collegati siano spenti. Se il computer e i dispositivi collegati non si spengono automaticamente quando si arresta il sistema operativo, tenere premuto il pulsante di accensione per circa 6 secondi per spegnerli.

---

## Dopo gli interventi sui componenti interni del computer

Una volta completate le procedure di rimontaggio, accertarsi di aver collegato tutti i dispositivi esterni, le schede e i cavi prima di accendere il computer.

1. Riposizionare il coperchio del computer (consultare la sezione [Coperchio](#)).



**ATTENZIONE:** per collegare un cavo di rete, collegarlo prima al dispositivo di rete e successivamente al computer.

2. Collegare al computer tutti i cavi telefonici o di rete.
3. Collegare il computer e tutti i dispositivi collegati alle rispettive prese elettriche.
4. Accendere il computer.
5. Verificare il corretto funzionamento del computer eseguendo il programma Dell Diagnostics. Consultare la sezione [Dell Diagnostics](#).

---

[Torna alla pagina Sommario](#)